



PERFECT 

# Perfect Jacking Pipe

Das Stahlbeton-Vortriebsrohr mit PEHD-Auskleidung

## PERFECT JACKING PIPE PLUS

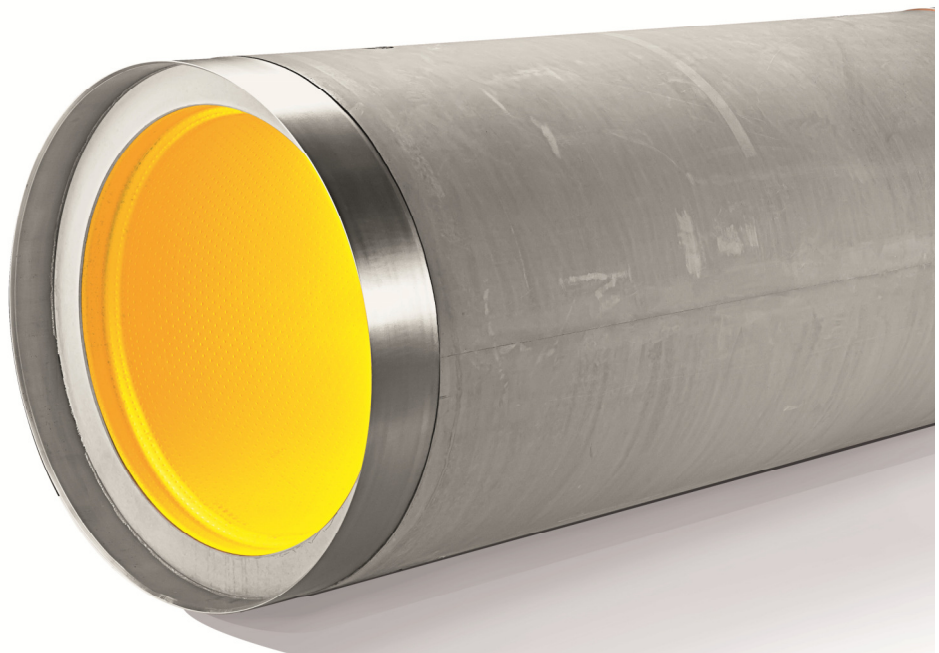
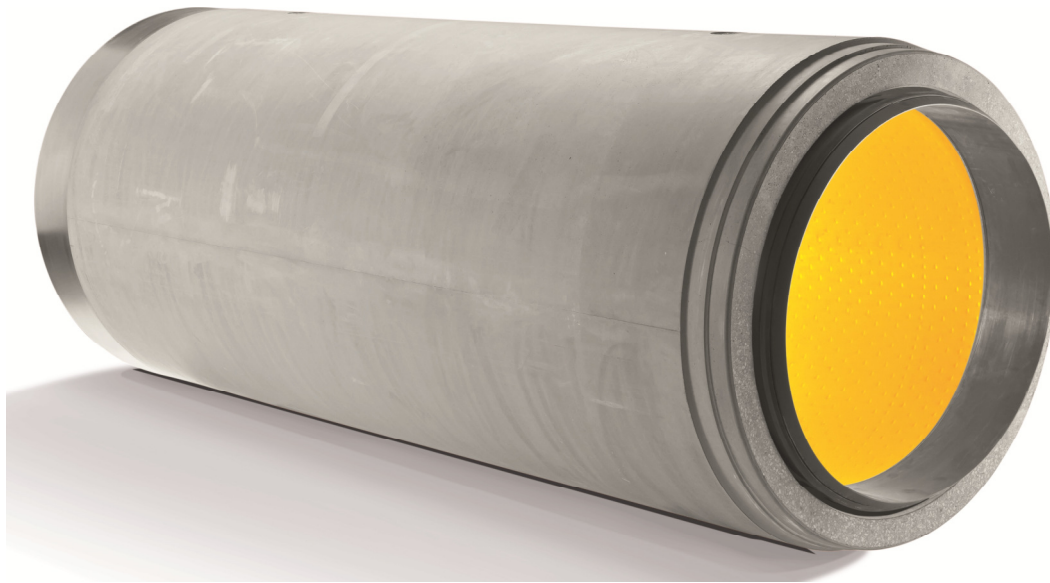

**BETON**  
**MÜLLER**



PERFECT 

# Perfect Jacking Pipe

Das Stahlbeton-Vortriebsrohr mit PEHD-Auskleidung

**Bild VT-1:** Zeichnung für **PERFECT JACKING PIPE PLUS** DN 500/2000 mm

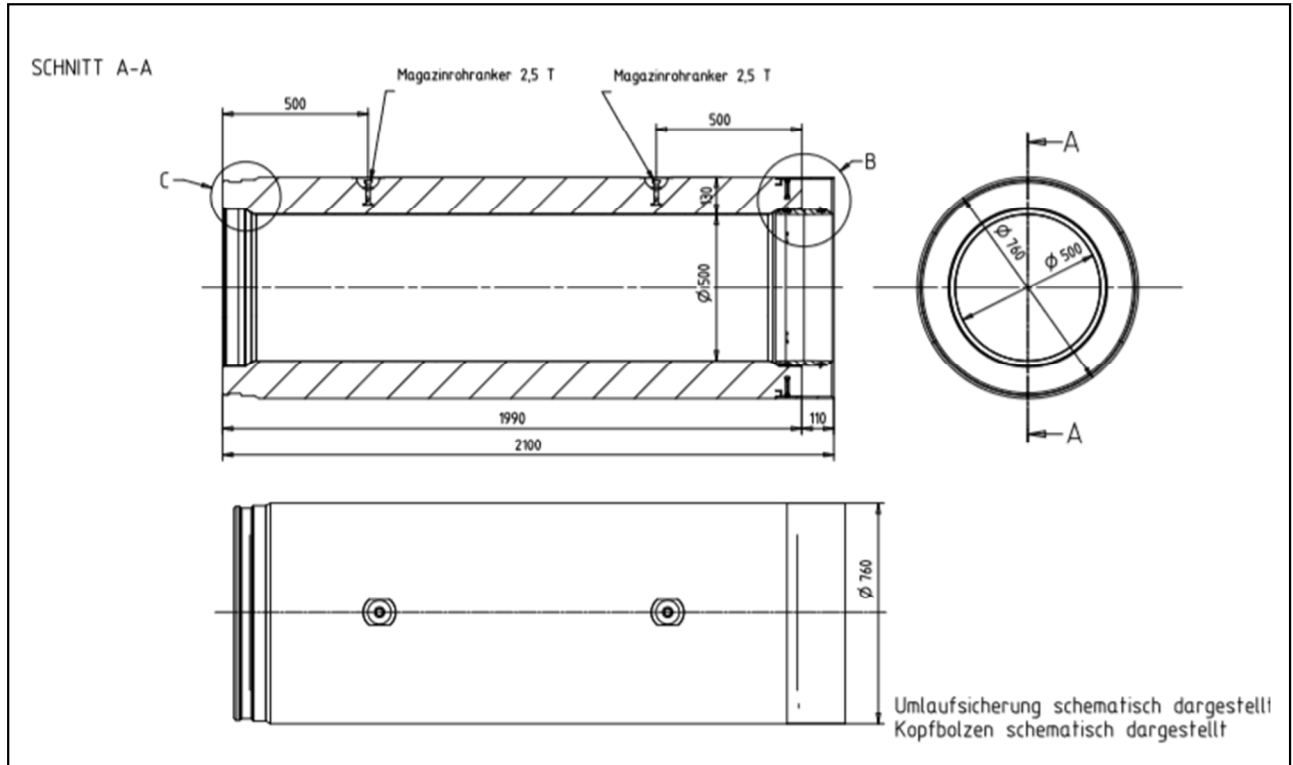



PERFECT 

# Perfect Jacking Pipe

Das Stahlbeton-Vortriebsrohr mit PEHD-Auskleidung

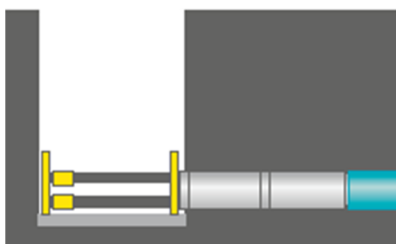
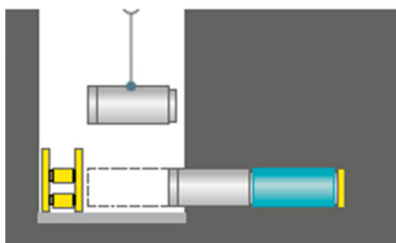
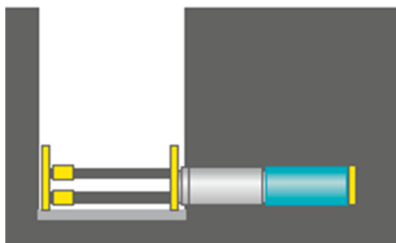
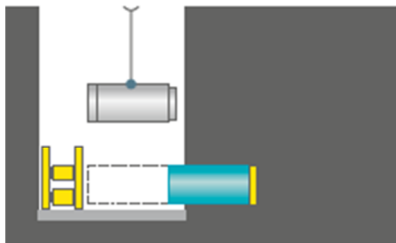
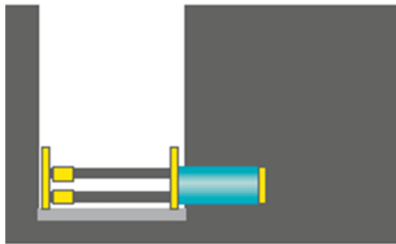
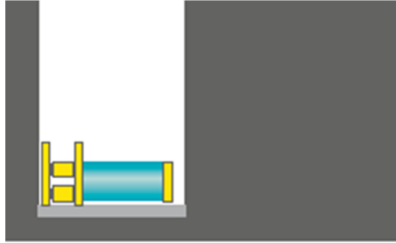

**Entscheidende Vorteile in der geschlossenen Bauweise mit PERFECT JACKING PIPE PLUS:**

### **Connector als Verbindungselement**

- ✓ Die geforderten äußeren Dichtungssysteme sowie der Connector für die gelenkige innere Abdichtung wird vormontiert in **PERFECT JACKING PIPE PLUS** mitgeliefert.
- ✓ Durch die Verwendung des Connectors (mit DIBt Zulassung) erhalten die Rohre bereits in der Startgrube eine dichte und korrosionsbeständige Verbindung.

### **PEHD-Inliner**

- ✓ Der chemisch hochbeständige und schweißbare Polyethylen-Inliner wird durch die Geometrie der Y-Anker sicher und dauerhaft mit dem Beton verbunden.

### **Anwenderfreundlich**

- ✓ einfacher Einbau!
- ✓ hohe Vortriebsleistung!
- ✓ Sicherheit im Einbau und Betrieb!





PERFECT

# Perfect Jacking Pipe

Das Stahlbeton-Vortriebsrohr mit PEHD-Auskleidung

Der **chemisch hochbeständige** und schweißbare Polyethylen-Inliner wird durch die Geometrie der Y-Anker sicher und dauerhaft mit dem Beton verbunden. Die Rohrverbindung besteht aus einem **fest eingebauten Stahlführungsring**, einer **gekammerten, werkseitig montierten Keilgleitdichtung** aus Elastomeren nach DIN EN 681-1 / DIN 4060 Teil1 und dem **inneren Connector mit 2 KLP Dichtungen** am Spitzende. Der Connector mit DIBt Zulassung dient als Verbindungselement. Die sichere Verbindung mit 2-KLP-Dichtungen sind nach den Anforderungen der DIN EN 1916 und FBS-Richtlinien Teil 1-1 geprüft.

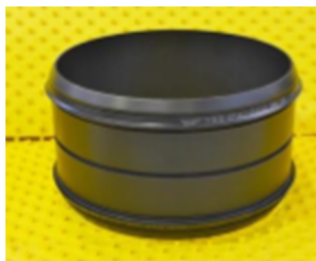
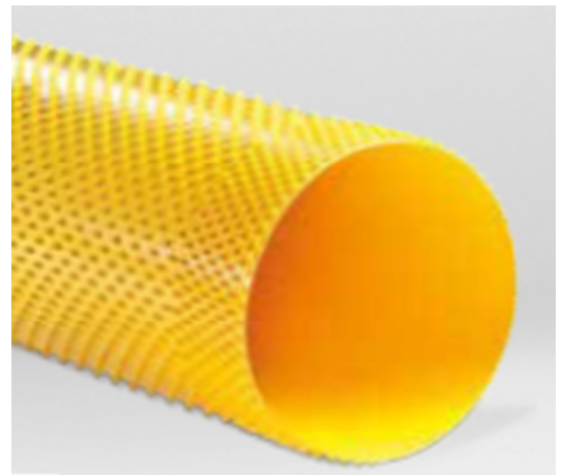

Perfect Shape – aus leicht verdichtendem Beton C50/C60

Perfect Connector – aus widerstandsfähigem Polypropylen (PP)

Perfect Liner – aus korrosionsbeständigem Polyethylen (PE-HD)

**NEU**

**PERFECT** 

# Perfect Jacking Pipe

Das Stahlbeton-Vortriebsrohr mit PEHD-Auskleidung

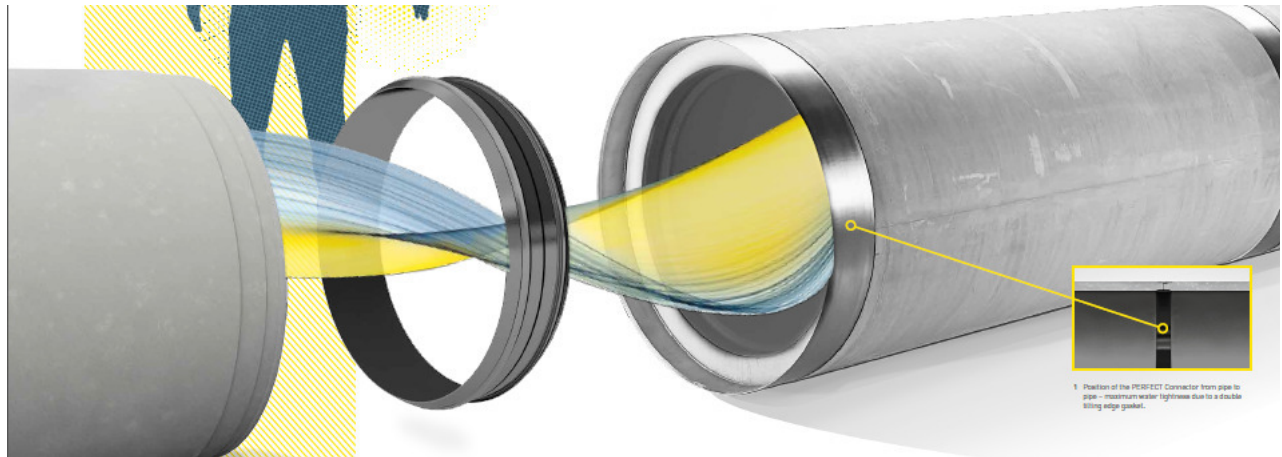

Die statische Berechnung für Vortriebsrohre erfolgt nach dem Arbeitsblatt DWA-A 161. Das Arbeitsblatt DWA-A 125 „Rohrvortrieb und verwandte Verfahren“ ist ebenfalls zu berücksichtigen. Die Bemessung und Bewehrung erfolgt entsprechend der Belastungs- und Einbaubedingung der DIN V 1201. Die Fertigung von Anfangs- und Endrohren sowie Dehnerastationen ist möglich und kann mit der bauausführenden Firma abgestimmt werden. Pass- und Gelenkstücke, Adapter und Übergangsstücke, Einbinderinge (Schachteinbindemuffen) sowie weitere Sonderbauteile gehören ebenso zu unserem Lieferprogramm.

**PERFECT JACKING PIPE PLUS** ist in den Nennweiten von DN 500 bis DN 1200 mm in unterschiedlichen Längen erhältlich. Kleinere und größere Nennweiten auf Anfrage.

**Tabelle VT-1:** Datenblatt für **PERFECT JACKING PIPE & PERFECT JACKING PIPE PLUS**

Datenblatt für PERFECT JACKING PIPE & PERFECT JACKING PIPE PLUS							
Nennweite (DN)	Innen-Durchmesser (OD)	max. Außen-Durchmesser (DA <sub>max</sub> )	Fließlänge	Gewicht		Wandstärke (incl. Inliner)	Führungsring
[mm]	[mm]	[mm]	[mm]	[kg/m]	kg/Stck	[mm]	[mm]
500	500	764	2000	619	1238	130	200 x 6
600	600	866	2000	716	1432	131	200 x 6
600	600	866	3000	716	2149	131	200 x 6
700	700	968	2000	821	1640	132	200 x 6
700	700	968	3000	821	2463	132	200 x 6
800	800	1104	2000	1072	2145	150	220 x 8
800	800	1104	3000	1072	3215	150	220 x 8
1000	1000	1284	3000	1198	3593	140	220 x 8
1200	1200	1494	3000	1462	4385	145	220 x 8

**Andere Nennweiten, Rohrlängen und Spezifikationen auf Anfrage!**

Stand: 14.04.2020



PERFECT 

# Perfect Jacking Pipe

Das Stahlbeton-Vortriebsrohr mit PEHD-Auskleidung

**Tabelle VT-2:** Kennwerte für **PERFECT JACKING PIPE PLUS**

<b>Rohrtyp:</b>	<ul style="list-style-type: none"><li>▪ <b>PERFECT JACKING PIPE PLUS</b> als Stahlbeton-Kunststoff-Verbund-Vortriebsrohre nach DIN V 1201 - Typ 2 - SB-VT-K-VM</li><li>▪ Mit werkseitig fest einbetoniertem PEHD-Liner</li><li>▪ nachgewiesene erhöhte Widerstandsfähigkeit gegen chem. Angriffe (pH 1- 14)</li><li>▪ Auszugsfestigkeit von 400 kN/m<sup>2</sup> Liner ; Linerwandstärke: 1,65 mm</li></ul>
<b>Werkstoff:</b>	<ul style="list-style-type: none"><li>▪ Beton C50/C60 nach EN 206-1 ; DIN 1045-2 und FBS-Richtlinien Teil 1-1 Schalungserhärtet.</li><li>▪ Stahlbeton-Vortriebsrohre einschließlich fest einbetoniertem Führungsring aus<ul style="list-style-type: none"><li>- Stahl S235JR</li><li>- Edelstahl 1.4301 (V2A)</li><li>- Edelstahl 1.4571 (V4A)</li></ul></li></ul> <p>Führungsring mit Umlaufsicherung für</p> <ul style="list-style-type: none"><li>- DN 500 - 700 mm = 200 x 6 mm</li><li>- DN 800 - 1200 mm = 220 x 8 mm</li></ul> <p>mit Kopfbolzen im Beton verankert mit Keilgleitdichtung in SBR-Qualität nach DIN EN 681-1 und DIN 4060 Teil 1 mit vormontiertem Druckübertragungsring aus</p> <ul style="list-style-type: none"><li>- OSB-Platte</li></ul> <p>Stärke nach statischer Berechnung incl. Transportanker</p>
<b>Betondeckung:</b>	min c = 30 mm
<b>Wandstärke:</b>	mind. 125 mm
<b>Stahlgüte:</b>	Bst. 500 / 550
<b>Betongüte:</b>	C 50/60, w/z ~ 0,4
<b>Expositionsklasse innen:</b>	XA3, XD3, XS3
<b>Expositionsklasse außen:</b>	XA2, XC4, XM1
<b>Überdeckung:</b>	Berechnet für eine Überdeckung von 2,00 – 10,0 m
<b>Belastung:</b>	<ul style="list-style-type: none"><li>▪ LM 1 (SLW 60) / LM 71 (UIC 71) / BFZ x</li><li>▪ Entsprechend statischer Berechnung. Belastungs-, Einbau und Bettungsbedingungen gemäß den Anforderungen der Baustelle</li></ul>
<b>Boden:</b>	Lockergestein / Festgestein / gemäß Bodengutachten
<b>Rohrverbindung:</b>	<ul style="list-style-type: none"><li>▪ gekammerte Keilgleitdichtung in SBR-Qualität</li><li>▪ Steckverbindung mit Connector einschließlich 2-KLP-Dichtungen</li><li>▪ Geprüft bis 2,5 bar Innendruck und 1,0 bar Außendruck</li></ul>
<b>Baulängen:</b>	<ul style="list-style-type: none"><li>▪ 2,00 m und 3,00 m, nennweitenabhängig</li><li>▪ Gelenkstücke, Passstücke</li></ul>
<b>Verlegehilfen:</b>	2 Kugelkopf-Transportanker im Rohrscheitel



PERFECT 

# Perfect Jacking Pipe

Das Stahlbeton-Vortriebsrohr mit PEHD-Auskleidung

## Viele Gründe für eine geschlossene Bauweise mit PERFECT JACKING PIPE PLUS

- ✓ **PERFECT JACKING PIPE PLUS** wird nach den Anforderungen der **DIN EN 1916, DIN V 1201 und den FBS-Richtlinien** Teil 1-1 nach dem Prinzip „in der Schalung erhärtet“ im Gießverfahren hergestellt und vor Auslieferung auf Dichtheit überprüft!
- ✓ **PERFECT JACKING PIPE PLUS** ist durch seine Bauweise **wirtschaftlich, verlege- und betriebssicher**. Verlege- und Betriebskosten können erheblich gesenkt werden. Zwei Kugelkopf-Transportanker im Rohrscheitel ermöglichen ein sicheres Anschlagen und absetzen im Startschacht!
- ✓ **PERFECT JACKING PIPE PLUS** ist **auftriebs- und abriebssicher, robust und statisch stabil**. Sie bietet eine sehr hohe Scheiteldruckfestigkeit und kann höchsten statischen und dynamischen Verkehrslasten standhalten!
- ✓ **PERFECT JACKING PIPE PLUS** besitzt wegen der glatten Innenflächen **sehr gute hydraulische Eigenschaften!**
- ✓ **PERFECT JACKING PIPE PLUS** mit Polyethylen-Inliner kann für Medien im **pH-Bereich 1–14** eingesetzt werden. Sie ist **dauerhaft dicht** sowie **temperatur- und korrosionsbeständig!**
- ✓ **PERFECT JACKING PIPE PLUS** ist **chemisch widerstandsfähig gegen Gase, Säuren, Laugen, Alkohole etc. nach DIN 8075**. Sie widerstehen inneren Einwirkungen nach Expositionsklasse XA3 (chemisch stark angreifend) und äußeren Einwirkungen nach XA2 (chemisch mäßig angreifend)!
- ✓ **PERFECT JACKING PIPE PLUS** mit Polyethylen-Inliner ist hervorragend für die Ableitung chloridhaltiger Medien gemäß den Expositionsklassen XD3 und XS3 geeignet. Mit Streusalz oder Enteisungsmitteln belastetes Oberflächenwasser von Autobahnen, Bundesstraßen und Flugverkehrsflächen kann gefahrlos abgeleitet werden. Der Beton wird nicht geschädigt!
- ✓ **PERFECT JACKING PIPE PLUS** ist nach DIN 19534 **wurzelsicher!** Die sichere Verbindung mit einer gekammerten Keilgleitdichtung nach DIN EN 681-1 und DIN 4060 Teil 1 sowie den 2-KLP-Dichtungen am Connector bietet einen gleich bleibenden hohen Qualitätsstandard bei der Verfahrensdurchführung!
- ✓ **PERFECT JACKING PIPE PLUS** ist für die Verwendung in **Wassergewinnungsgebieten der Schutzzonen II+III geeignet**. Durch die Verwendung eines PE-HD-Inliners und dem Connector mit 2 gekammerten KLP-Dichtungen besteht hier ein erhöhter Schutz gegenüber herkömmlichem Steckmuffensystemen. Die Rohre sind mit 2,5 bar Innendruck und 1,0 bar Außendruck geprüft!





PERFECT 

# Perfect Jacking Pipe

Das Stahlbeton-Vortriebsrohr mit PEHD-Auskleidung

Für Jedes Verfahren eine Einsatzmöglichkeit:

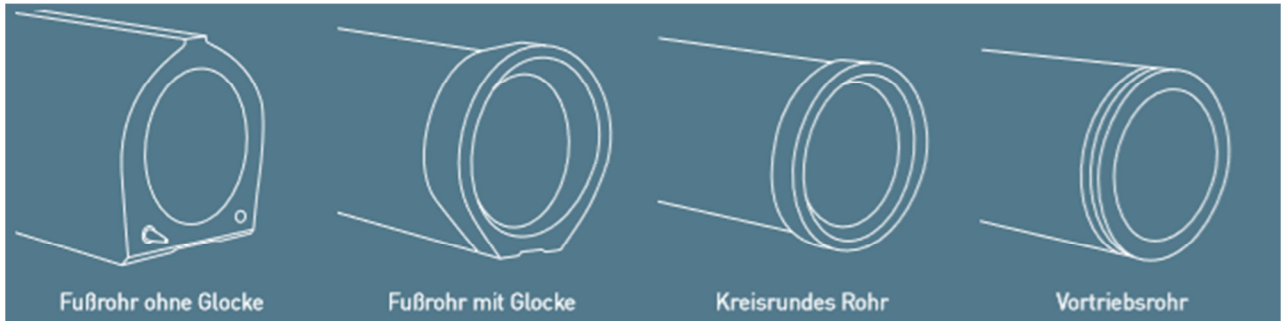
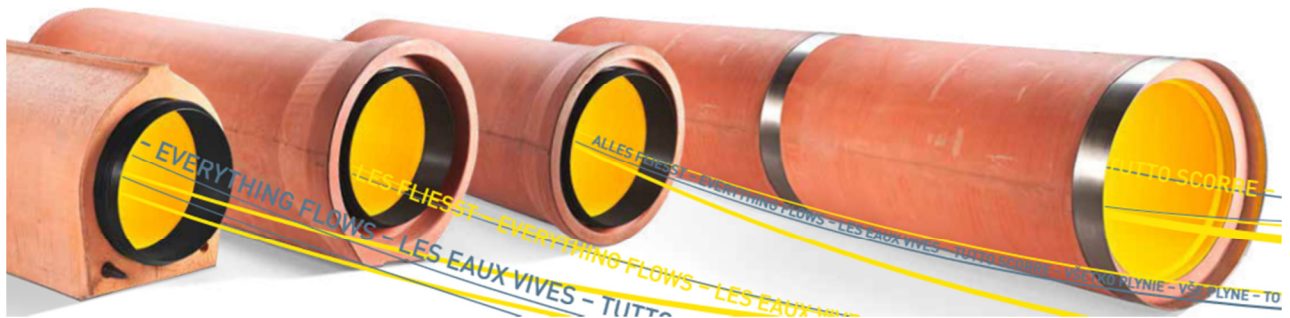

**BETON  
MÜLLER**



Bernhard Müller  
Betonsteinwerk GmbH  
Ambros-Nehren-Str. 7  
77855 Achern  
Tel: 0049 7841 204 - 0  
Fax: 0049 7841 204 -121  
Email: [info@beton-mueller.de](mailto:info@beton-mueller.de)

Betonwerk Müller  
GmbH & Co KG  
Brandholz 7  
79206 Breisach - Gündlingen  
Tel: 0049 7668 9039 - 0  
Fax: 0049 7668 9039 - 79  
Email: [info@beton-mueller.de](mailto:info@beton-mueller.de)

Müller Röser Beton  
GmbH & Co KG  
Daimlerstr. 12  
74912 Kirchartd  
Tel: 0049 7266 91999 - 0  
Fax: 0049 7266 91999 - 99  
Email: [info@mueller-roeser-beton.de](mailto:info@mueller-roeser-beton.de)

[www.beton-mueller.de](http://www.beton-mueller.de)

 besuchen Sie uns auf Facebook